

# Rauchabschlußtür

R 30-2 (E 30-C)

2-flügelige Drehtür "Design S" R30-2 / Typ SR 301-2  
mit und ohne Seiten-/Oberteil

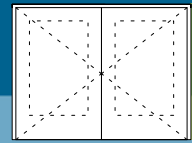

Holz-Rahmentür  
Vollbautür mit und ohne Lichtausschnitt

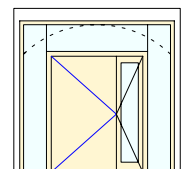
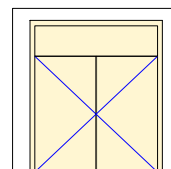
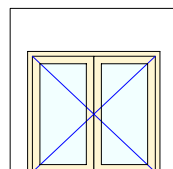
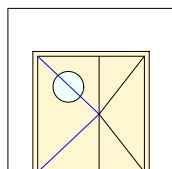
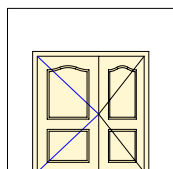
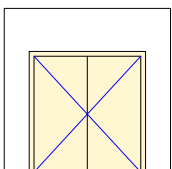
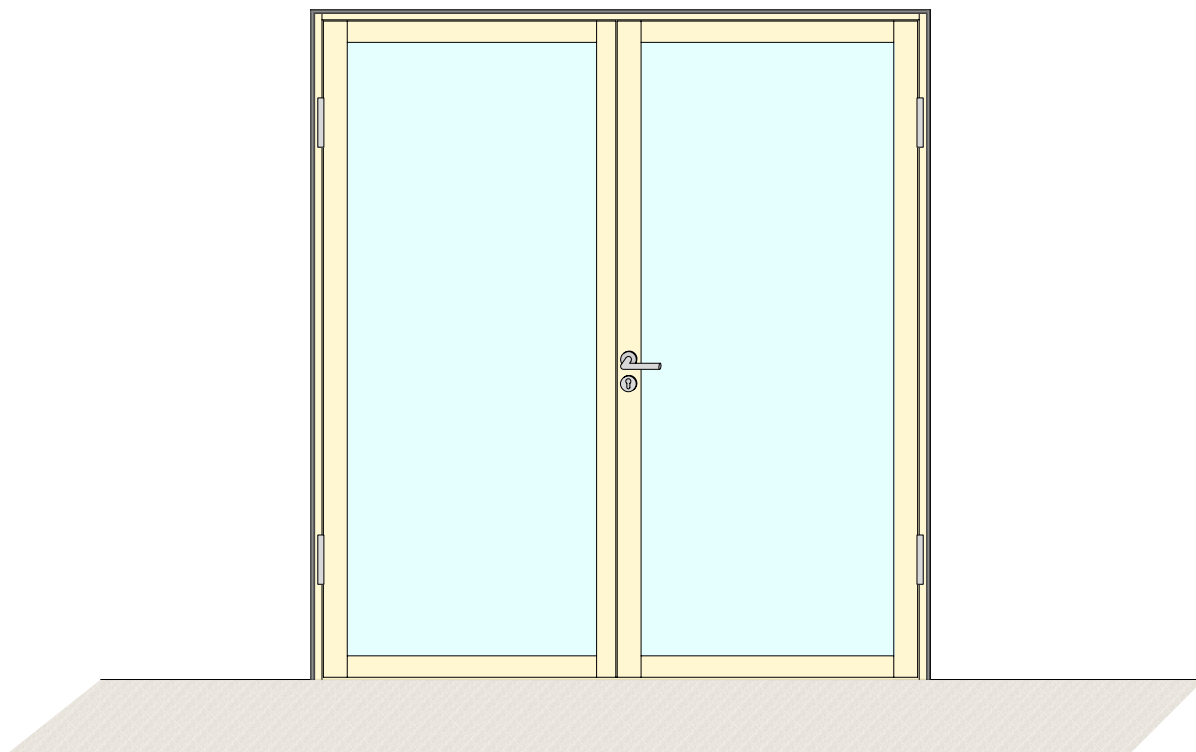

Sturm GmbH · A-5091 Unken · Niederland 155  
Telefon 0043/6589/4215 · Fax 0043/6589/4654  
office@feuerschutztuer.com · www.feuerschutztuer.com

**STURM**<sup>®</sup>

Feuerschutztüren aus Holz

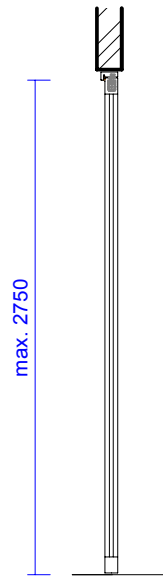
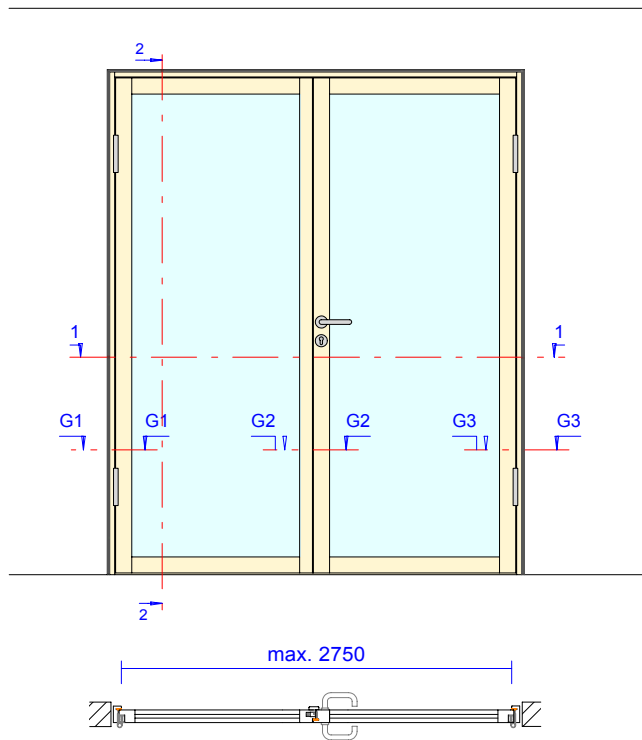

Schnitt 2

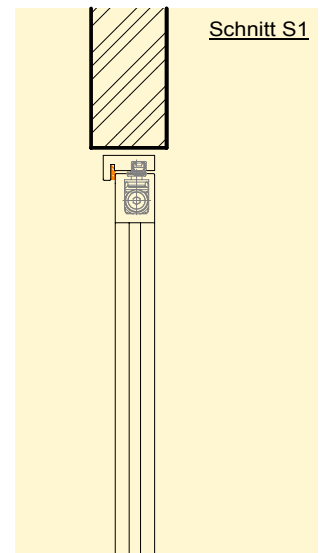

Schnitt S1

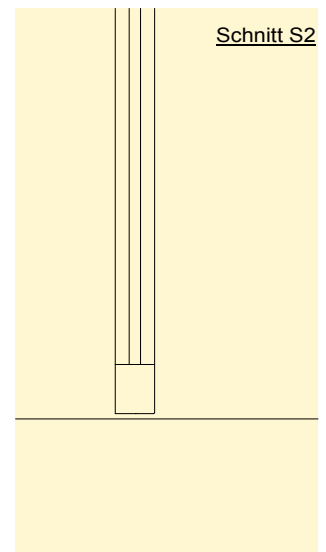

Schnitt S2

Schnitt 1

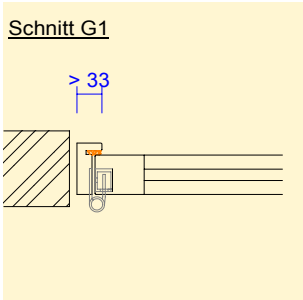

Schnitt G1

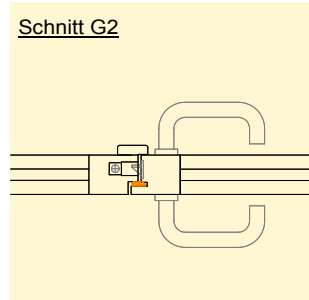

Schnitt G2

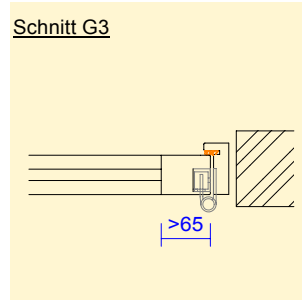

Schnitt G3

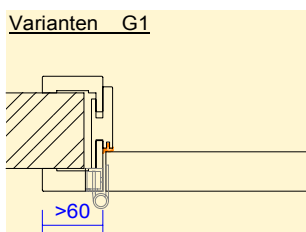

Varianten G1

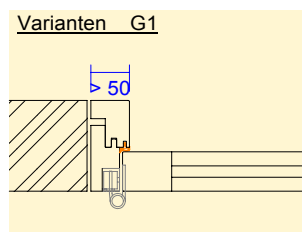

Varianten G1

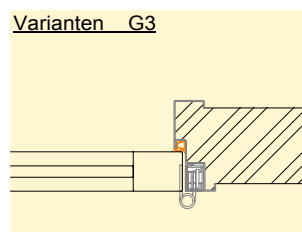

Varianten G3

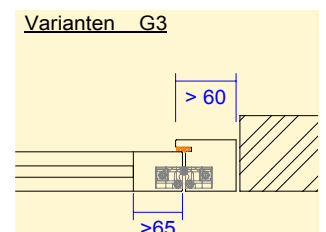

Varianten G3

Futterstock mit Einfachfalz  
Türblatt stumpf

Blockfutterzarge mit Einfachfalz  
Türblatt stumpf  
Verglasung ohne Leisten bündig

Stahlzarge mit Einfachfalz  
Türblatt stumpf  
Verglasung ohne Leisten bündig

Rahmenstock mit Einfachfalz  
Türblatt stumpf  
Verglasung ohne Leisten bündig

Zargen, Türblätter und Verglasungen in verschiedenen Ausführungen möglich



### Beschreibung:

Feuerhemmende R30-2 (E 30-C) Drehtür  
Typ SR 301-2 mit und ohne Seiten-/Oberteil  
Durchgangslichte max. BxH: 2750 x 2750 mm  
Nachweise:

Ⓐ ÜA-Nr. E-14.1.1.-03-1327

ⒸH VKF Zulassung 13107.....

### Design S - Verglasungen ohne Glasleisten:

Klargläser, Strukturgläser ohne Glasleisten  
Isoliergläser für Wärme- oder Schallschutz  
PLANLINE flächenbündiges Glas  
- Gläser mit Folien oder Veredelungen möglich  
Holzfüllungen glatt oder profiliert  
- Sämtliche Profile, auch Sonderformen möglich

### Zargen:

Rahmenstock ab 33mm Breite  
Blockfutterzarge  
Holzumfassungszarge / Holzleckzarge  
Stahlumfassungszarge / Stahlleckzarge  
- Alle Zargen mit Einfach- und Doppelfalz  
- Verschiedene Wandanschlüsse möglich

### Bänder:

VX Objektbänder 3-dim. verstellbar  
DX verdeckliegende Bänder 3-dim. verstellbar  
- sämtliche der Normen entsprechende bzw.  
weitere geprüfte Bänder  
- Alle Sonderoberflächen möglich  
- Zierköpfe und Sonderausführungen möglich

### Türblätter:

Vollbautüren Stärke 52mm / 59mm / 68mm / 80mm  
Rahmentüren Stärke 52mm / 68mm / 80mm  
- Aufdopplungen für alle Türblätter möglich  
- Schall- und Einbruchschutz möglich  
- Einfach oder doppelt gefälzt  
- Stumpf oder stumpf mit Leibungsfalz

### Schloss:

Einsteckschlösser nach DIN 18250 bzw. Ö-Norm B 3858  
Mehrfachverriegelungen und Obenverriegelungen  
Ansteuerungs- und Überwachungsfunktionen  
- sämtliche der Normen entsprechende bzw.  
weitere geprüfte Schlösser  
mit Panik EN 179 und EN 1125 möglich

### Holzarten:

Konstruktionshölzer Laubholz (bedingt Nadelholz)  
Sämtliche Deckfurniere u. Massivauflagen möglich  
Sämtliche Kunstharzdecklagen möglich  
- Sockelbleche und. div. Dekore nach Wunsch möglich

### Türschliesser:

Türschliesser nach EN 1154  
im Türblatt integrierte Türschliesser  
Obentürschliesser und Bodentürschliesser  
- Alle Türschliesser mit Feststellanlage möglich

### Oberflächen:

Roh ohne Oberfläche  
Grundiert für bauseitige Anstrich  
Deckend lackiert in RAL oder NCS  
Farblos lackiert oder geölt  
Nach Muster gebeizt und endlackiert

### Zubehör:

Reed- / Magnetkontakte  
Elektrische Türöffner / Motorzylinder  
Absenk- / Magnetdichtungen  
- sämtliches der Normen entsprechendes bzw.  
weiteres geprüftes Zubehör

**Zargen, Türblätter und Verglasungen auch in Sonderform**



## Ausschreibungstext E 30-C Rauchabschlußtür zweiflügelig Design S

R30-2 (E 30-C) Tür nach Ö-Norm B-3850 / VKF-Norm  
Lichter Durchgang Zarge BxH:  
Elementaussenmass BxH:  
Wandöffnungsmass BxH:  
Wandstärke:  
Drehrichtung:  
Ausführung:

### Zarge:

Rahmenstock, Einfachfalz  
stumpfer Wandanschluß mit Silikonfuge  
Zargendichtung: Schwarz  
Bodenanschluss: Durchgehender Boden für Streiftüre

### Türblatt:

Modell "Sturm Rahmentür" stumpf  
Türblattstärke: ca. 52 mm  
Klimaklasse II

### Verglasung:

G30 Klarglas, Stärke mind. 11mm, ohne Glasleisten

### Holzart / Oberfläche:

Holzart: .....  
Oberfläche:.....

### Bänder:

4 Stk. Sturm VX Objektbänder - Größe 120mm, Oberfläche.....,  
mit Stiftsicherung und 3-D verstellbaren Aufnahmeelementen

### Schloss:

Einsteckschloss der Klasse 3 nach DIN 18250 / Ö-Norm 3858  
Normalfunktion Einfallenschloss, mit Wechsel, Falztreibriegel mit  
automatischer Verriegelung des Standflügels, Dorn .....mm, Abstand DIN .....mm, Nuss .....mm

### Türschliesser:

Obentürschliesser mit Gleitschiene und Schließfolgeregelung nach EN 1154,  
Farbe.....  
Türschliessermontage Bandseite

### Beschlag:

STURM Drückergarnitur Modell Oslo in U-Form, mit Rosetten,  
in Feuerschutzausführung,  
Drücker / Drücker, Oberfläche Edelstahl.